

Jebao®

Automatic feeder

MANUALE

L'alimentatore automatico Jebao è un prodotto ad alta tecnologia appositamente progettato per l'alimentazione automatica dei pesci in acquario e in laghetto. Leggere attentamente il manuale prima dell'installazione del distributore automatico

ATTENZIONE : Prima di versare il mangime nel contenitore del feeder, versate questo in un secchio per dividere il mangime dalla polvere di mangime. Quindi versate il mangime privo di polvere nel contenitore del distributore automatico. Questo metodo è molto importante per evitare che la polvere si incolli sull'albero erogatore a causa dell'umidità.

1. pannello di controllo

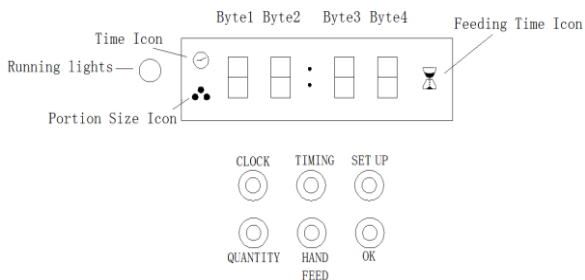

2. caratteristiche della mangiatoia

- Funzione di memoria attraverso l'orologio;
- Funzione di alimentazione multipla automatic giornaliera (fino a 6 volte);
- Le porzioni di alimentazione possono essere impostate liberamente ogni giorno (fino a 9 porzioni);
- Sono disponibili due tipi di viti larghe e strette tra le quali si può scegliere;
- Il tempo di alimentazione può essere impostato ogni giorno;
- L'alimentazione manuale può essere effettuata in qualsiasi momento;
- Lo schermo può visualizzare i parametri di alimentazione;
- Design impermeabile unico, il feeder può essere utilizzato all'aperto;
- Il coperchio e il serbatoio di alimentazione sono facili

da rimuovere e da pulire

- Facile da installare, solido, il feeder può essere fissato sul bordo del laghetto

3. Installazione e accessori

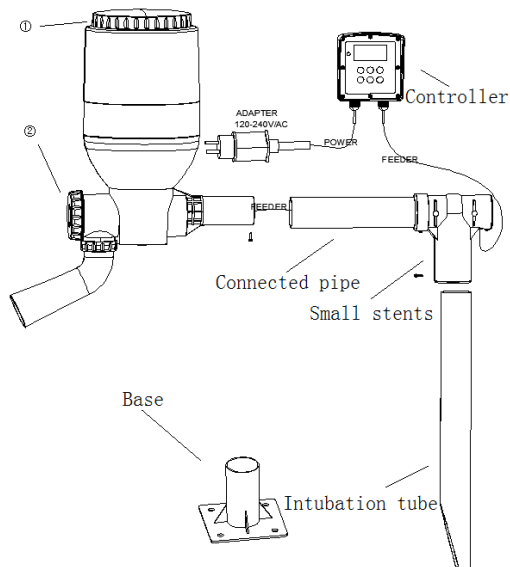

3.1 Installazione e istruzioni d'uso:

① Selezionare la pagina di istruzione appropriata e fissare il tubo fisso (la base viene fissata per prima e quindi il tubo fisso viene installato sulla base);

② Installare la staffa piccola sul tubo di fissaggio con l'anello deflettore e fissarlo con le viti;

③ Utilizzare il tubo di collegamento per collegare la staffa piccola al contenitore e fissarla con le viti;

④ Installare il controller sul piccolo supporto;

⑤ Collegare l'adattatore su POWER in base al pannello sul controller, il feeder è così collegato al motore;

Avvertenza: le parti fisse di questo prodotto sono in metallo. Si prega di installarli sotto la guida di personale professionale.

3.2 istruzioni di sostituzione

1. Per la sostituzione del coperchio ① svitare il coperchio;
2. Svitare il coperchio ②, estrarre l'albero erogatore e dare una pulizia a questo.

ATTENZIONE:

Assicurarsi che l'alimentazione elettrica sia stata staccato prima di maneggiare la mgiaatoia. Non mettere la mano o le dita nel contenitore di alimentazione;

Quando si fa la manutenzione o la sostituzione di qualche pezzo, assicurarsi che la corrente sia stata staccata ;

4. tempo di alimentazione predefinito

numero Di pasti	Tempo di alimentazione	volume
1	7:00	3
2	12:00	3

3	17:00	3
4	-	-
5	-	-
6	-	-

Explain : "-" significa: non impostato;

Ogni tempo di esecuzione corrisponde a 35 s .

5. Configurazione feeder

- ① Funzione di memoria, parametri dopo un'interruzione di corrente (non ripristinare i parametri dopo ogni interruzione di corrente);
- ②Tasti operativi: imposta i parametri funzionali con 6 tasti. Vedere le impostazioni di funzionamento, funzionale per funzioni, chiave specifiche.

③Lampada LED: quando il dispositivo è in alimentazione manuale o alimentazione automatica, la luce LED è sempre accesa; la spia lampeggia quando il dispositivo di alimentazione è sospeso.

6. processo di controllo

① L'alimentazione inizia quando l'orologio passa al successivo punto di alimentazione impostato;

②La schermata principale mostra il tempo di alimentazione successivo (come mostrato nella figura seguente);

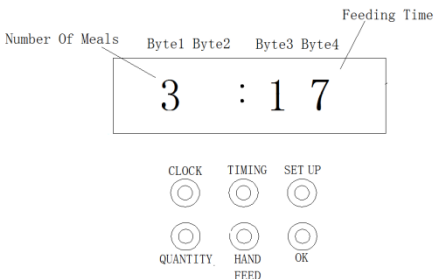

Main interface

7. impostazioni funzione operativa

7.1 impostazioni dell. orologio

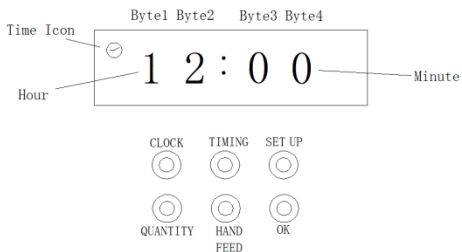

Time diagram

Clicca “CLOCK” mostra il tempo attuale

Impostazioni orologio :

- ① Premi “CLOCK”, e dopo premi “SET UP”, per accedere

all'impostazione dell'orario;

②Premere "CLOCK" per impostare le ore, premere "TIMING" per impostare i minuti;

③Dopo l'impostazione, premere "OK" per salvare e uscire dalla schermata principale.

7.2 impostazione del tempo di alimentazione

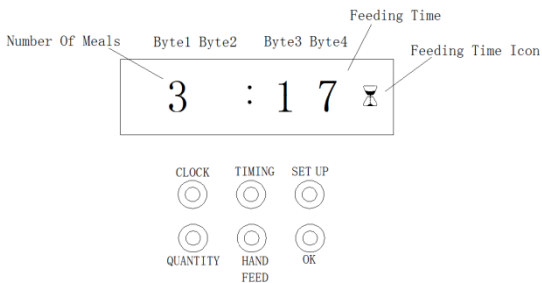

Feeding time diagram

Premere "TIMING" per visualizzare i tempi di alimentazione

Feeding time setting :

① Premere "TIMING", quindi premere "SET UP", accedere all'interfaccia di impostazione del tempo di alimentazione; Es.

"TIMING" può visualizzare i tempi di alimentazione

② Premere "TIMING" per impostare il tempo di alimentazione per il primo pasto ("-" non mostra alimentazione) , quindi premere "SET UP" per procedere alla successiva impostazione;

③ Dopo l'impostazione, premere "OK" per salvare e uscire dalla schermata principale.

Spiegazione:

① Il tempo di alimentazione è di alimentazione oraria;

② Impostare gli incrementi del tempo di alimentazione.

7.3 Feeding portion setting

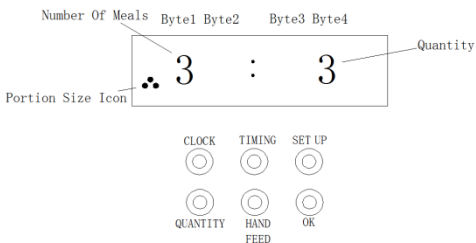

Feeding portion diagram

Premere "QUANTITÀ" per visualizzare la porzione di alimentazione

Size setting for each meal:

(Impostazione della dimensione per ogni pasto)

- ① Premere "QUANTITÀ", quindi premere "IMPOSTAZIONE", immettere le dimensioni per ciascun pasto;

② Premere "QUANTITÀ" per regolare la quantità di alimentazione, massimo 9 porzioni ("-" non mostra alcuna quantità di alimentazione, quindi premere "SET UP" per procedere con il successivo set di porzioni di alimentazione;

③ Dopo l'impostazione, premere "OK" per salvare e uscire dalla schermata principale.

Spiegazione: ogni porzione di alimentazione è di 35 secondi.

7.4 Manual feeding (alimentazione manuale)

Premere "ALIMENTAZIONE MANUALE", procedere all'alimentazione manuale, tempo di esecuzione 30 secondi.

7.5 Funzione di pausa dell'alimentazione automatica

Durante l'alimentazione automatica, premere il pulsante "OK" per mettere in pausa l'alimentazione automatica (indicatore lampeggiante), quindi premere annulla la pausa.

Quando si imposta un pasto ogni giorno, dopo l'alimentazione, l'interfaccia visualizza "- -" e dura un'ora, indicando che l'alimentazione è terminata oggi.

7.6 Alimentazione defensiva

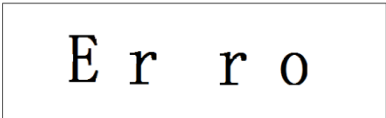

E r r o

Durante l'alimentazione, il motore si inverte quando eroga il mangime poi continua a funzionare. Se bloccato per 5 volte, la funzione di alimentazione verrà arrestata e la parola "Erro" verrà visualizzata sull'interfaccia.

Dopo che l'attrezzatura non funziona, è necessario interrompere l'alimentazione e rimuovere la vite per la risoluzione dei problemi

8. Manutenzione

1. Questo prodotto è adatto per uso esterno. Non immergere in acqua.
2. Lavare il contenitore e avvitarlo regolarmente per mantenere asciutto il contenitore e impedire l'agglomerazione dell'alimentazione;
3. Non lavare il contenitore con acqua.
4. Mantenere il prodotto regolarmente, una volta al mese.

Jebao Co., Ltd.

Add: Tongmao Industrial Park, Dongsheng, Zhongshan, Guangdong, China

Tel: +86-760-28136708, 28136720

E-mail: info@jebao.com

Website: <http://www.jebao.com>